

CONMET



КАТАЛОГ ПРОДУКЦИИ
Черепно-челюстно-лицевая
хирургия

ЧЕРЕПНО-ЧЕЛЮСТНО-ЛИЦЕВАЯ
ХИРУРГИЯ

1.2 Микропластины толщина 0.6 мм

М 1:1

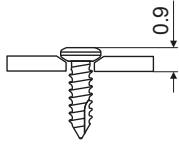

Материал: титан



Прямая,
4 отв.

404.00



Прямая,
6 отв.

404.01



Прямая,
8 отв.

404.02



Прямая,
16 отв.

404.03



L-образная,
короткая, правая

406.01



L-образная,
короткая, левая

406.00

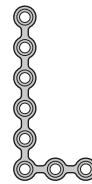

L-образная,
длинная, правая

407.01



L-образная,
длинная, левая

407.00

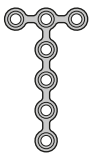

T-образная

409.01



Y-образная,
длинная

412.00



X-образная,
короткая

413.00



X-образная,
длинная

414.01

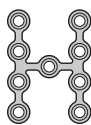

H-образная

410.10



S-образная

415.01

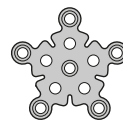

Трепанационная,
малая

418.00

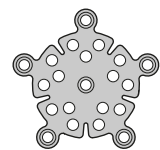

Трепанационная,
большая

418.10

1.2 Винты самонарезающие

Материал: титановый сплав

| Кат. N | Диаметр, мм | Длина, мм |
|--------|-------------|-----------|
| 401.00 | 1.2 | 3 |
| 401.01 | 1.2 | 4 |
| 401.02 | 1.2 | 5 |
| 401.03 | 1.2 | 6 |
| 401.04 | 1.2 | 8 |
| 401.05 | 1.2 | 10 |
| 401.06 | 1.2 | 12 |
| 401.07 | 1.2 | 14 |

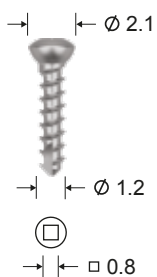

| Кат. N | Диаметр, мм | Длина, мм |
|----------|-------------|-----------|
| запасные | | |
| 402.01 | 1.5 | 4 |
| 402.02 | 1.5 | 6 |

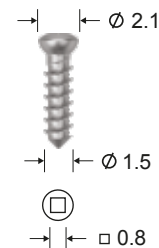

1.2 Инструменты

419.01

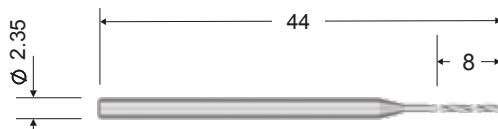

Сверло $\varnothing 0.9$ мм, 44 / 8 мм
(Нержавеющая сталь)

419.00

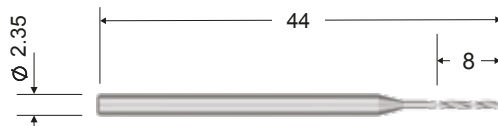

Сверло $\varnothing 0.95$ мм, 44 / 8 мм
(Нержавеющая сталь)

643.02

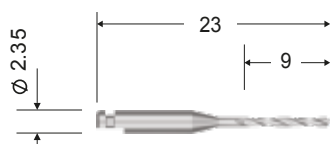

Сверло $\varnothing 0.95$ мм, 23 / 9 мм
(Нержавеющая сталь)

422.11

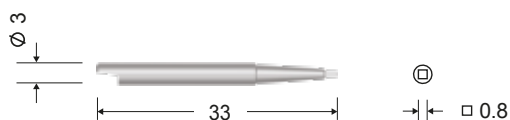

Жало сменное
(Нержавеющая сталь)

421.01

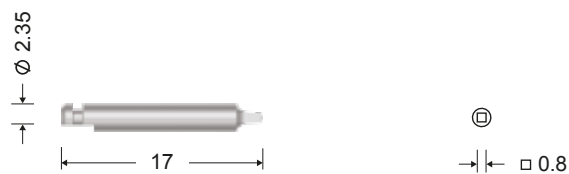

Отвертка для углового наконечника
(Нержавеющая сталь)

421.03

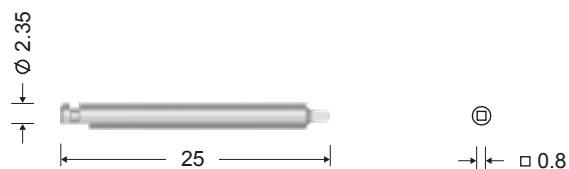

Отвертка для углового наконечника
(Нержавеющая сталь)

522.00



Рукоятка поворотная универсальная, 88 мм
(Титановый сплав)

450.00



Глубиномер, 125 мм
(Титановый сплав)

444.00



Пинцет, 140 мм
(Титановый сплав)

1.2 Кассеты стерилизационные

461.00

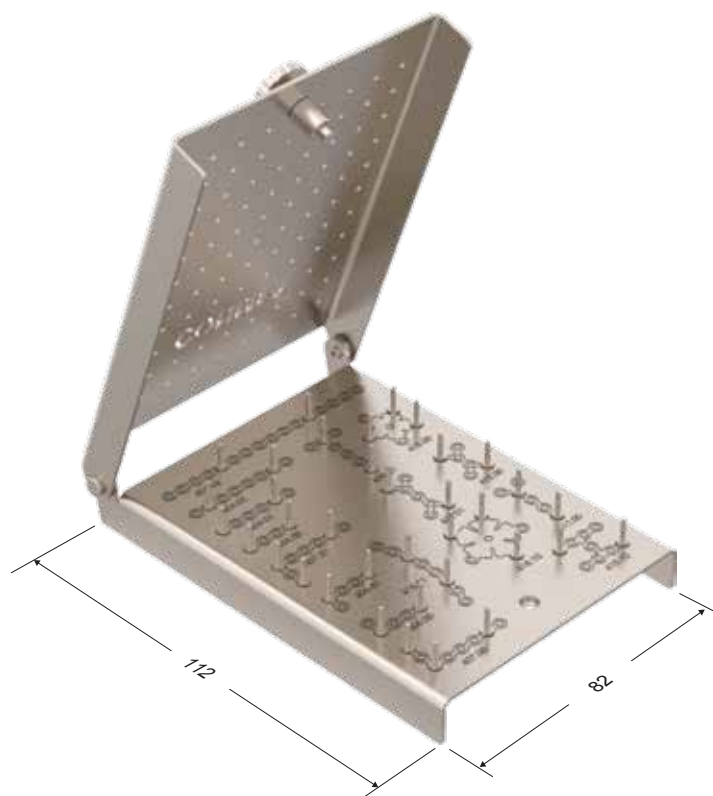
Кассета-укладка для пластин
(Титан)

460.00

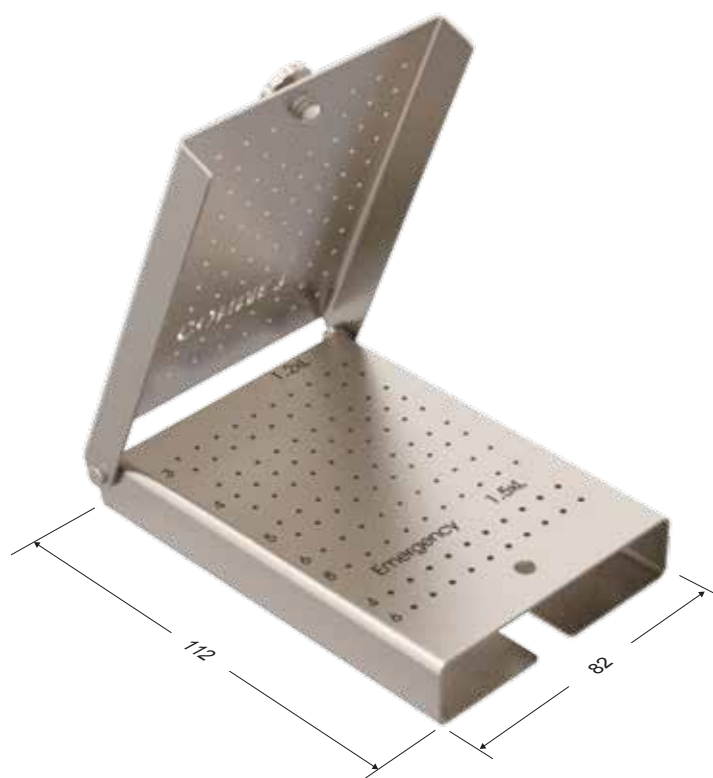
Кассета-укладка для винтов
(Титан)

1.5 Мини-пластины низкопрофильные толщина 0.6 мм

M 1:1

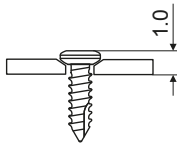

Материал: титан

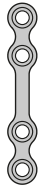

Прямая, длинная,
4 отв.

505.00



Прямая,
4 отв.

504.00



Прямая,
6 отв.

504.01



Прямая,
8 отв.

504.02



Прямая,
16 отв.

504.03



L-образная,
короткая, левая

506.00



L-образная,
короткая, правая

506.01



L-образная,
длинная, левая

507.00

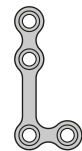

L-образная,
длинная, правая

507.01



T-образная,
короткая

508.00



T-образная,
длинная

509.00



H-образная,
двойная

510.00



Y-образная,
короткая

511.00

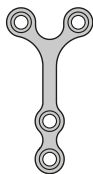

Y-образная,
длинная

512.00



X-образная,
короткая

513.00

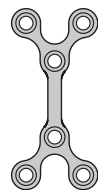

X-образная,
длинная

514.00



C-образная,
короткая

515.00



C-образная,
длинная

515.01

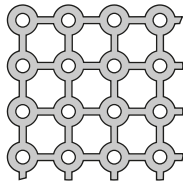

177.5 x 75.5 x 0.6 мм

Пластина сетчатая

16.01

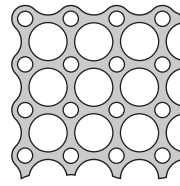

177.5 x 75.5 x 0.6 мм

Пластина сетчатая

17.01

1.5 Винты самонарезающие

Материал: титановый сплав

| Кат. N | Диаметр, мм | Длина, мм |
|--------|-------------|-----------|
| 501.00 | 1.5 | 4 |
| 501.01 | 1.5 | 5 |
| 501.02 | 1.5 | 6 |
| 501.03 | 1.5 | 8 |
| 501.04 | 1.5 | 10 |
| 501.05 | 1.5 | 12 |
| 501.06 | 1.5 | 14 |

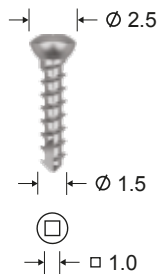

| Кат. N | Диаметр, мм | Длина, мм |
|----------|-------------|-----------|
| запасные | | |
| 502.00 | 1.8 | 5 |
| 502.01 | 1.8 | 8 |

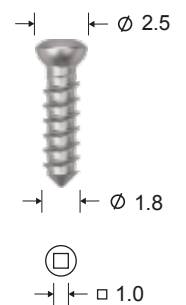

1.5 Винты самосверлящие

Материал: титановый сплав

| Кат. N | Диаметр, мм | Длина, мм |
|--------|-------------|-----------|
| 501.10 | 1.5 | 4 |
| 501.11 | 1.5 | 5 |
| 501.12 | 1.5 | 6 |

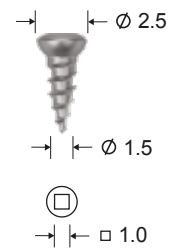

1.5 Инструменты

519.00

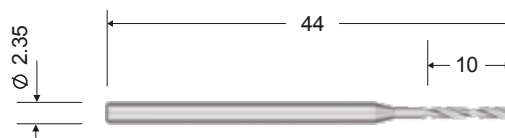
Сверло \varnothing 1.2 мм, 44 / 10 мм
(Нержавеющая сталь)

519.03

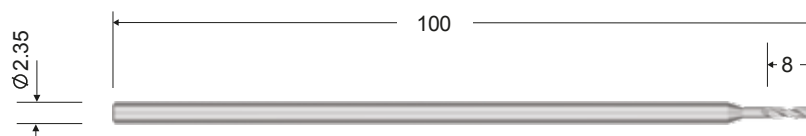
Сверло \varnothing 1.2 мм, 100 / 8 мм
(Нержавеющая сталь)

642.02

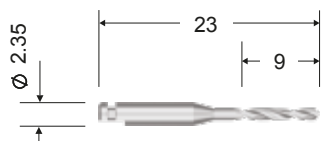

Сверло \varnothing 1.2 мм, 23 / 9 мм
(Нержавеющая сталь)

521.00



⊕
□ 1.0

Отвертка поворотная, 170 мм
(Ручка - титановый сплав, рабочая часть - нержавеющая сталь)

520.00

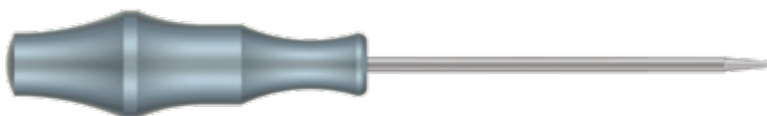

⊕
□ 1.0

Отвертка, 170 мм
(Ручка из термостойкого пластика, жало нерж. сталь)

44.00



Пинцет, 180 мм
(Титановый сплав)

50.00



Глубиномер, 153 мм
(Титановый сплав)

1.5 Кассеты стерилизационные

561.00

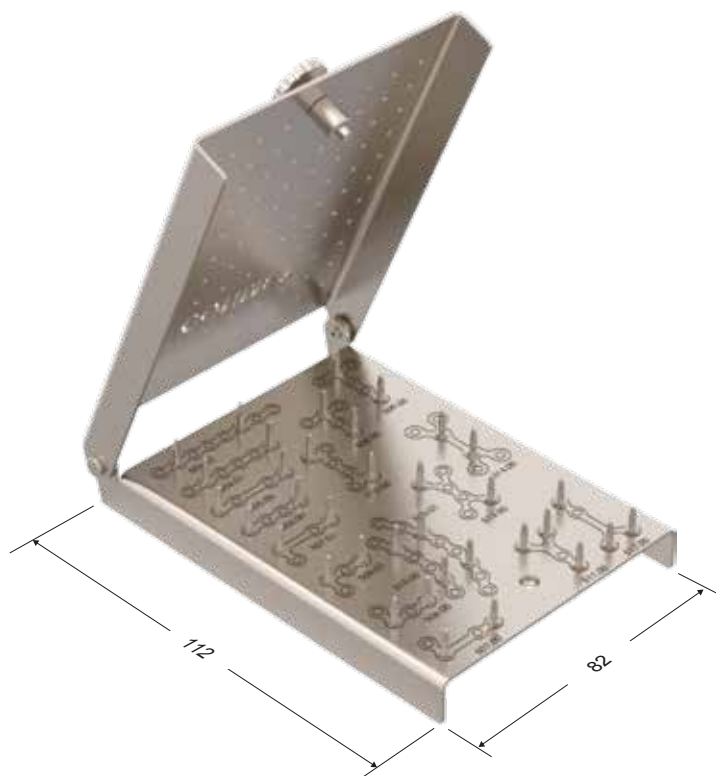
Кассета-укладка для пластин
(Титан)

560.00

Кассета-укладка для винтов
(Титан)

1.5 Пластины сетчатые для краниопластики

Материал: титан

Пластины сетчатые плоские (100x100)

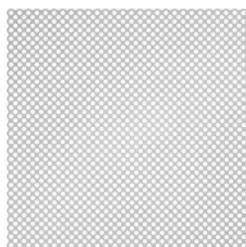

| Кат. N | Наименование | Толщина |
|--------|----------------------------|---------|
| 517.03 | Пластина сетчатая, плоская | 0.6 мм |
| 517.04 | Пластина сетчатая, плоская | 0.3 мм |

Пластины сетчатые сферические

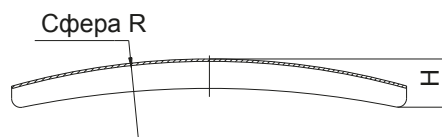
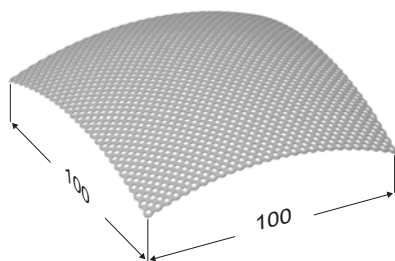

| Кат. N | Наименование | R, мм | H, мм | Толщина |
|--------|--------------------------------|-------|-------|---------|
| 517.13 | Пластина сетчатая, сферическая | 100 | 24 | 0.6 мм |
| 517.23 | Пластина сетчатая, сферическая | 130 | 18.5 | 0.6 мм |
| 517.43 | Пластина сетчатая, сферическая | 170 | 14 | 0.6 мм |

517.05

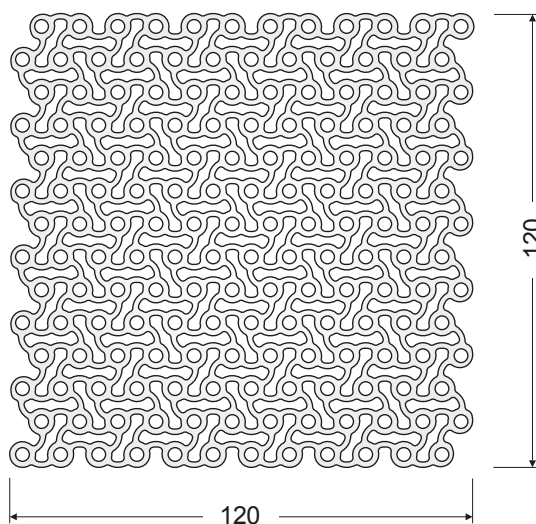

Пластина перфорированная
толщина 0.6 мм
(Титан)

1.5 Мини-пластины для дна глазницы толщина 0.6 мм

М 1:1

Материал: титан

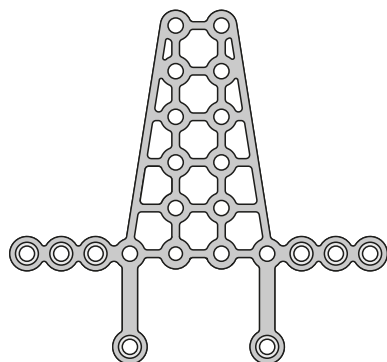

Узкая

15.04

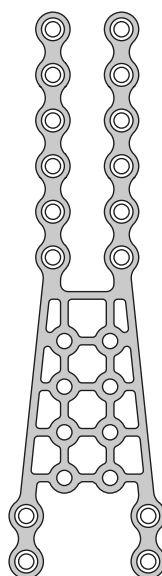

Длинная

15.02

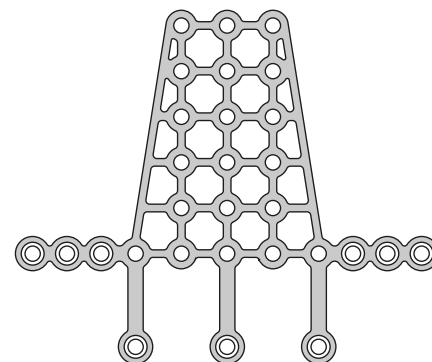

Широкая

15.03

1.5 Винты самонарезающие

Материал: титановый сплав

| Кат. N | Диаметр, мм | Длина, мм |
|--------|-------------|-----------|
| 501.00 | 1.5 | 4 |
| 501.01 | 1.5 | 5 |
| 501.02 | 1.5 | 6 |

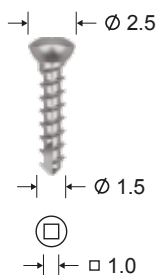

| Кат. N | Диаметр, мм | Длина, мм |
|----------|-------------|-----------|
| запасные | | |
| 502.00 | 1.8 | 5 |

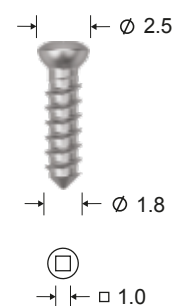

1.5 Винты самосверлящие

Материал: титановый сплав

| Кат. N | Диаметр, мм | Длина, мм |
|--------|-------------|-----------|
| 501.10 | 1.5 | 4 |
| 501.11 | 1.5 | 5 |
| 501.12 | 1.5 | 6 |

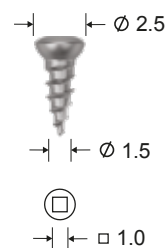

1.5 Инструменты

522.00



Рукоятка поворотная универсальная, 88 мм
(Титановый сплав)

522.11



Жало сменное
(Нержавеющая сталь)

519.05

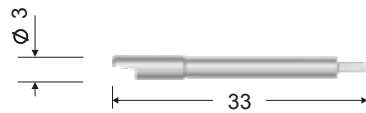

Сверло перовое 1.2 x 5 мм
(Нержавеющая сталь)

521.01

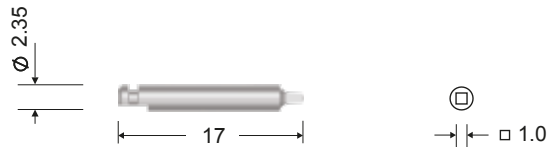

Отвертка
(Нержавеющая сталь)

521.03

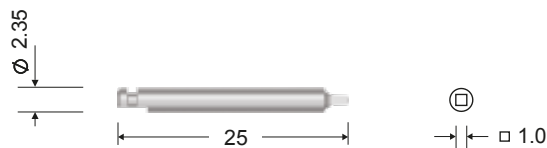

Отвертка
(Нержавеющая сталь)

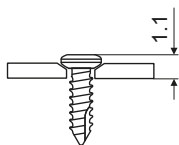

Материал: титан

Прямая, длинная,
4 отв.

05.00

Прямая,
4 отв.

04.00

Прямая,
6 отв.

04.01

Прямая,
8 отв.

04.02

Прямая,
16 отв.

04.05

L-образная,
короткая, левая

06.00

L-образная,
короткая, правая

06.01

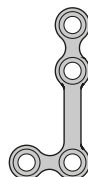
L-образная,
длинная, левая

07.00

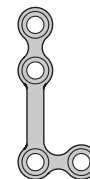
L-образная,
длинная, правая

07.01

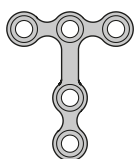

Т-образная

08.00

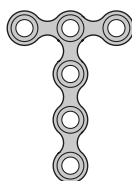
Т-образная,
длинная

09.00



H-образная

10.00

Y-образная,
короткая

11.00

Y-образная,
длинная

12.00

X-образная,
короткая

13.00

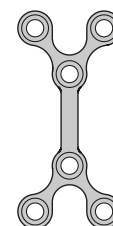
X-образная,
длинная

14.00



С-образная,
короткая

15.00

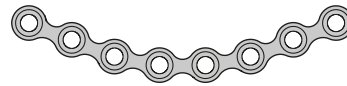

С-образная,
длинная

15.01

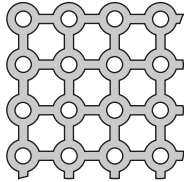

177.5 x 75.5 x 0.6 мм

Пластина сетчатая

16.00

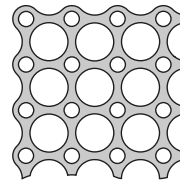

177.5 x 75.5 x 0.6 мм

Пластина сетчатая

17.00

2.0 Винты самонарезающие

Материал: титан

| Кат. N | Диаметр, мм | Длина, мм |
|--------|-------------|-----------|
| 01.00 | 2.0 | 5.5 |
| 01.01 | 2.0 | 7 |
| 01.02 | 2.0 | 9 |
| 01.03 | 2.0 | 11 |
| 01.04 | 2.0 | 13 |
| 01.05 | 2.0 | 15 |
| 01.06 | 2.0 | 17 |

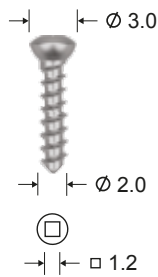

| Кат. N | Диаметр, мм | Длина, мм |
|----------|-------------|-----------|
| запасные | | |
| 02.00 | 2.3 | 7 |
| 02.01 | 2.3 | 9 |

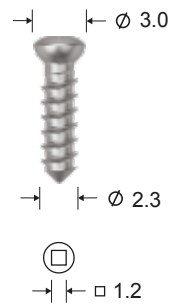

2.0 Винты самосверлящие

Материал: титан

| Кат. N | Диаметр, мм | Длина, мм |
|--------|-------------|-----------|
| 01.10 | 2.0 | 5.5 |
| 01.11 | 2.0 | 7 |
| 01.12 | 2.0 | 9 |

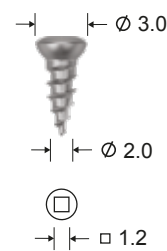

2.0 Винты для межчелюстной фиксации

Материал: титан

| Кат. N | Диаметр, мм | Длина, мм |
|--------|-------------|-----------|
| 03.10 | 2.0 | 9 |
| 03.11 | 2.0 | 11 |

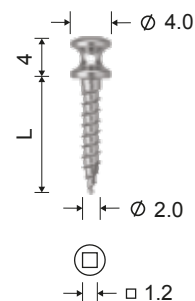

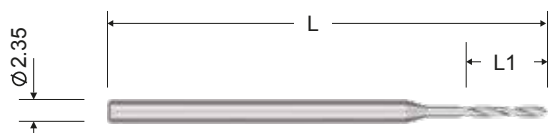

Сверло $\varnothing 1.6$ мм, L / L1
(Нержавеющая сталь)

| Кат. N | L мм | L1, мм |
|--------|---------|-----------|
| 19.00 | 44 | 11 |
| 19.01 | 50 | 18 |
| 19.02 | 70 | 18 |
| 19.03 | 100 | 18 |

522.00



Рукоятка поворотная универсальная, 88 мм
(Титановый сплав)

622.11

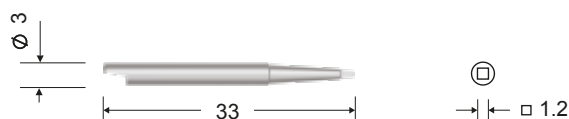

Жало сменное
(Нержавеющая сталь)

641.02

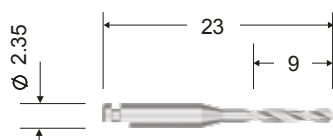

Сверло $\varnothing 1.6$ мм, 23 / 9 мм
(Нержавеющая сталь)

631.00

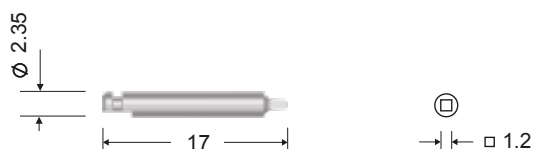

Отвертка для углового наконечника
(Нержавеющая сталь)

631.02

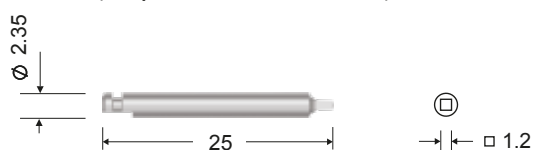

Отвертка для углового наконечника
(Нержавеющая сталь)

21.00



⊠
□ 1.2

Отвертка поворотная, 180 мм
(Рукоятка - титановый сплав, рабочая часть - нержавеющая сталь)

20.00



⊠
□ 1.2

Отвертка, 170 мм
(Рукоятка - термостойкий пластик, рабочая часть - нержавеющая сталь)

50.00

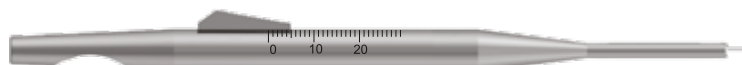

Глубиномер, 153 мм
(Титановый сплав)

44.00



Пинцет, 180 мм
(Титановый сплав)

70.01

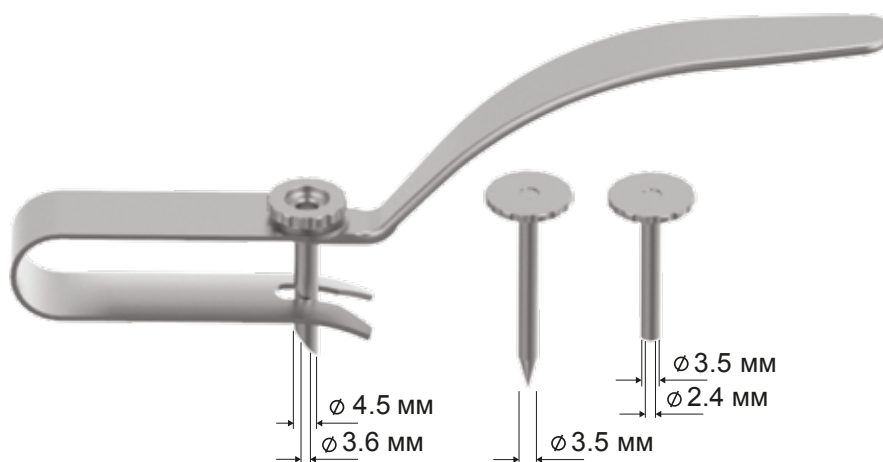

Направитель
(Титановый сплав)

2.0 Кассеты стерилизационные

61.00

Кассета-укладка для пластин
(Титан)

60.00

Кассета-укладка для винтов
(Титан)

62.00



Кассета-укладка для мини-, низкопрофильных, микропластин, винтов и инструментов
(Титан, фторопласт, термостойкий пластик)

2.0 Минипластины для ортогнатической хирургии

толщина 0.8 мм

М 1:1

Материал: титан

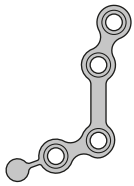
L-образная,
длинная, левая

307.02

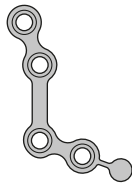
L-образная,
длинная, правая

307.03

L-образная,
короткая, левая

307.04

L-образная,
короткая, правая

307.05

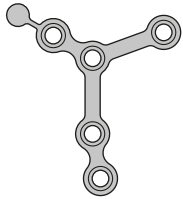
Y-образная,
длинная, левая

312.02

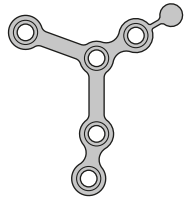
Y-образная,
длинная, правая

312.03

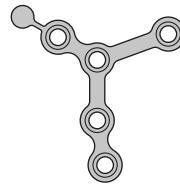
Y-образная,
короткая, левая

312.04

Y-образная,
короткая, правая

312.05

2.0 Минипластины для ортогнатической хирургии

толщина 1.0 мм

М 1:1

Материал: титан

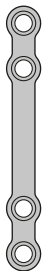
Прямая, длинная,
4 отв.

05.05

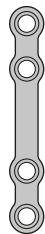
Прямая, короткая,
4 отв.

05.02

Короткая,
6 отв.

05.06

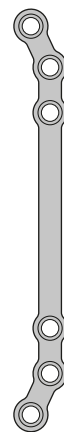
Длинная,
6 отв.

05.07

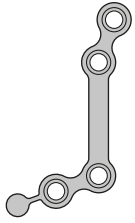

L-образная,
длинная, левая

07.02

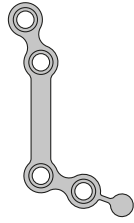

L-образная,
длинная, правая

07.03



L-образная,
короткая, левая

07.04

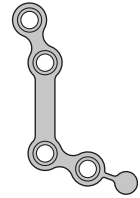

L-образная,
короткая, правая

07.05

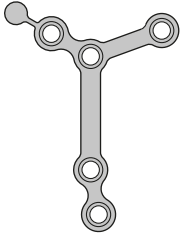

Y-образная,
длинная, левая

12.02

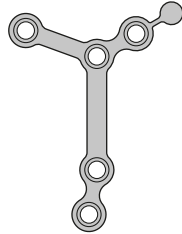

Y-образная,
длинная, правая

12.03

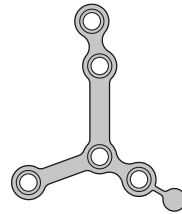

Y-образная,
короткая, левая

12.04

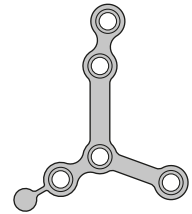

Y-образная,
короткая, правая

12.05

2.0 Винты самонарезающие

Материал: титан

| Кат. N | Диаметр, мм | Длина, мм |
|--------|-------------|-----------|
| 01.00 | 2.0 | 5.5 |
| 01.01 | 2.0 | 7 |
| 01.02 | 2.0 | 9 |
| 01.03 | 2.0 | 11 |
| 01.04 | 2.0 | 13 |
| 01.05 | 2.0 | 15 |
| 01.06 | 2.0 | 17 |

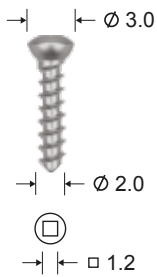

| Кат. N | Диаметр, мм | Длина, мм |
|----------|-------------|-----------|
| запасные | | |
| 02.00 | 2.3 | 7 |
| 02.01 | 2.3 | 9 |

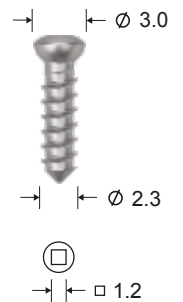

2.0 Винты самосверлящие

Материал: титан

| Кат. N | Диаметр, мм | Длина, мм |
|--------|-------------|-----------|
| 01.10 | 2.0 | 5.5 |
| 01.11 | 2.0 | 7 |
| 01.12 | 2.0 | 9 |

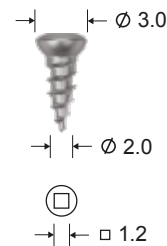

2.0 Инструменты



Сверло Ø1.6 мм, L / L1
(Нержавеющая сталь)

| Кат. N | L, мм | L1, мм |
|--------|-------|--------|
| 19.00 | 44 | 11 |
| 19.01 | 50 | 18 |
| 19.02 | 70 | 18 |
| 19.03 | 100 | 18 |

21.00



□ 1.2

Отвертка поворотная, 180 мм
(Рукоятка - титановый сплав, рабочая часть - нержавеющая сталь)

20.00



□ 1.2

Отвертка, 170 мм
(Рукоятка - термостойкий пластик, рабочая часть - нержавеющая сталь)

641.02

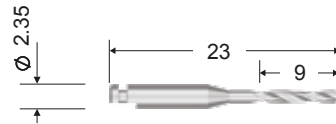

Сверло Ø1.6 мм, 23 / 9 мм
(Нержавеющая сталь)

631.00

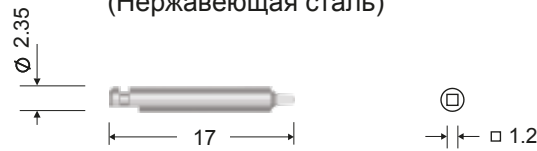

Отвертка для углового наконечника
(Нержавеющая сталь)

631.02

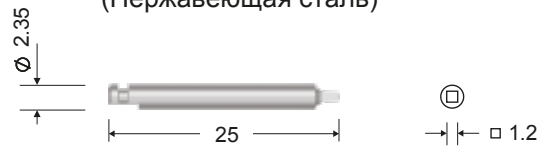

Отвертка для углового наконечника
(Нержавеющая сталь)

522.00



Рукоятка поворотная универсальная, 88 мм
(Титановый сплав)

622.11



Жало сменное
(Нержавеющая сталь)

60.00



Кассета-укладка для винтов
(Титан)

63.00



Кассета-укладка для пластин
(Титан)

Материал: титан



101.01 Прямая, 6 отв., 48 мм



101.02 Прямая, 8 отв., 64 мм



101.03 Прямая, 12 отв., 96 мм



101.04 Прямая, 16 отв., 128 мм



101.05 Прямая, 20 отв., 160 мм



101.06 Прямая, 24 отв., 192 мм

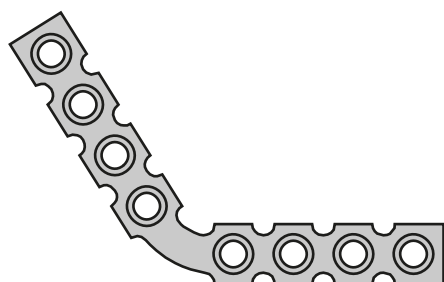

101.11 Угловая, 4x4 отв. (35 x 35 мм)

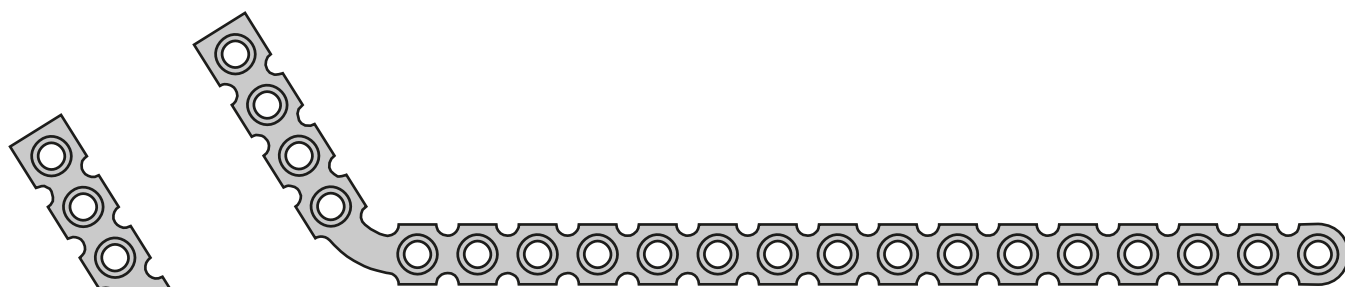

101.14 Угловая правая, 4x16 отв., правая (131 x 35 мм)

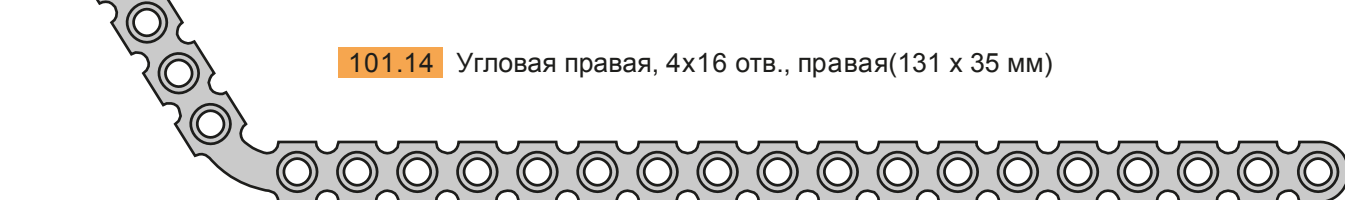

101.16 Угловая правая, 6x18 отв., правая (139x43 мм)



101.15 Угловая правая, 6x18 отв., левая (139 x 43 мм)



101.13 Угловая правая, 4x16 отв., левая (131x35 мм)



104.00 Шаблон для прямых пластин, 213 мм (алюминий)

2.7 Имплантаты мышечковых отростков

Материал: титан



Имплантат мышечкового отростка анатомический, левый

103.00



Имплантат мышечкового отростка анатомический, правый

103.01



Имплантат мышечкового отростка, сферический

102.00

106.00

Винт для крепления имплантата мышечкового отростка



± S 2.5

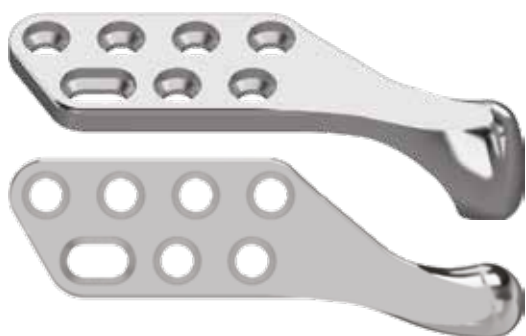

Имплантат мышечного отростка анатомический, левый

103.10

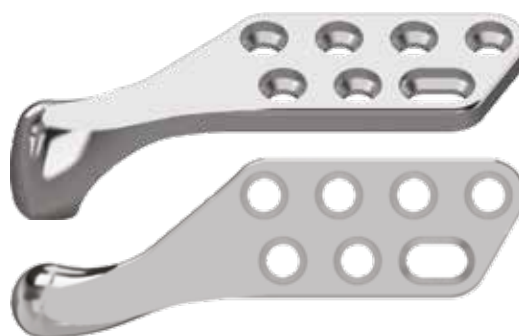

Имплантат мышечного отростка анатомический, правый

103.11

2.7 Винты самонарезающие

Материал: титан

| Кат. N | Диаметр, мм | Длина, мм |
|--------|-------------|-----------|
| 105.00 | 2.7 | 10 |
| 105.01 | 2.7 | 14 |
| 105.02 | 2.7 | 18 |
| 105.03 | 2.7 | 20 |
| 105.04 | 2.7 | 24 |

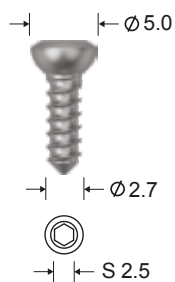

| Кат. N | Диаметр, мм | Длина, мм |
|----------|-------------|-----------|
| запасные | | |
| 105.05 | 3.2 | 10 |
| 105.06 | 3.2 | 14 |
| 105.07 | 3.2 | 18 |

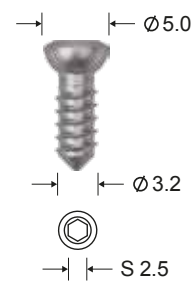

2.7 Инструменты

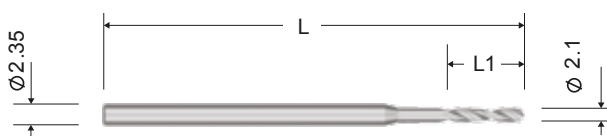

Сверло $\varnothing 2.1$ мм, L / L1
(Нержавеющая сталь)

| Кат. N | L мм | L1, мм |
|--------|------|--------|
| 108.00 | 100 | 38 |
| 108.01 | 80 | 28 |

130.00



Отвертка универсальная, 170 мм
(Рукоятка - термостойкий пластик, рабочая часть - нержавеющая сталь)

120.00



Ключ для изгибания пластин, левый
(Титановый сплав)

120.01



Ключ для изгибания пластин, правый
(Титановый сплав)

107.00



Керн
(Нержавеющая сталь)

50.00

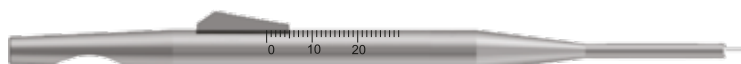

Глубиномер, 153 мм
(Титановый сплав)

70.00

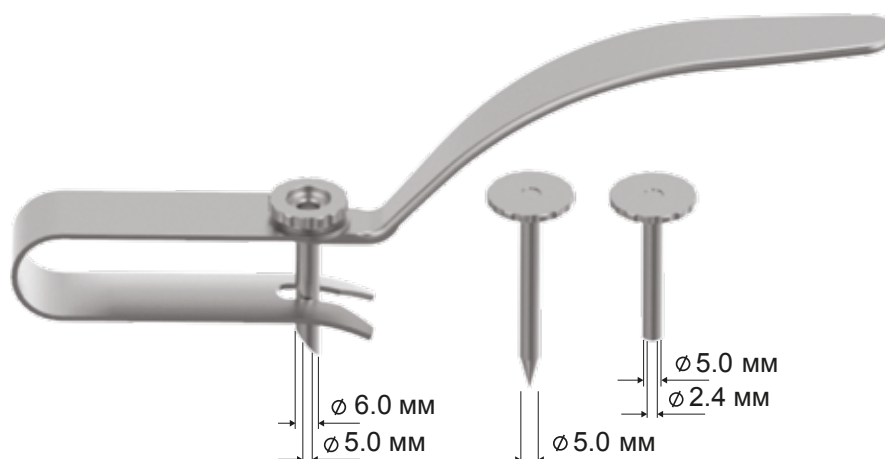

Направитель
(Титановый сплав)

2.7 Кассеты стерилизационные

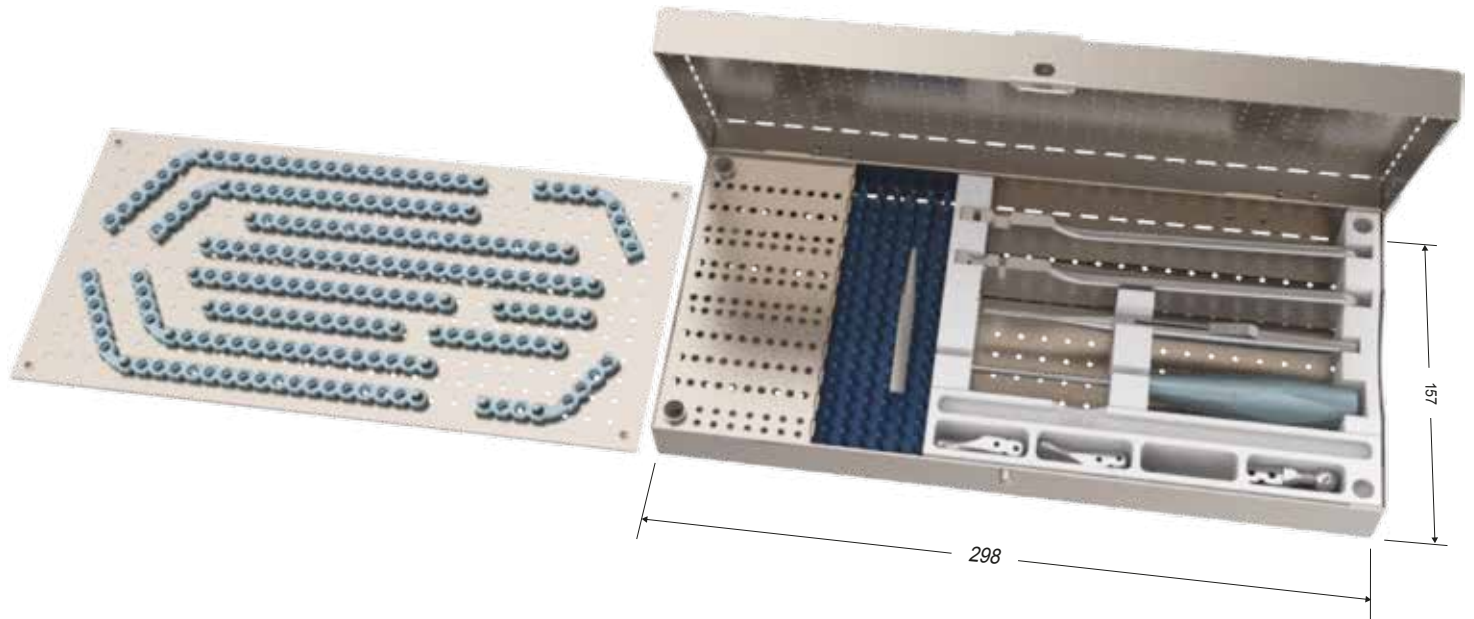

110.01

Контейнер-укладка для хранения и стерилизации пластин, имплантатов мышечкового отростка, винтов и инструментов (Титан, фторопласт, термостойкий пластик)

ДИСТРАКЦИОННЫЕ УСТРОЙСТВА

Устройство distractionное для ветви нижней челюсти

821.00

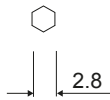

Величина distractionи 30 мм
0.5 мм на 1 оборот по часовой стрелке

Устройство distractionное для ветви нижней челюсти малое

820.00

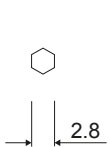

Отделяемые части

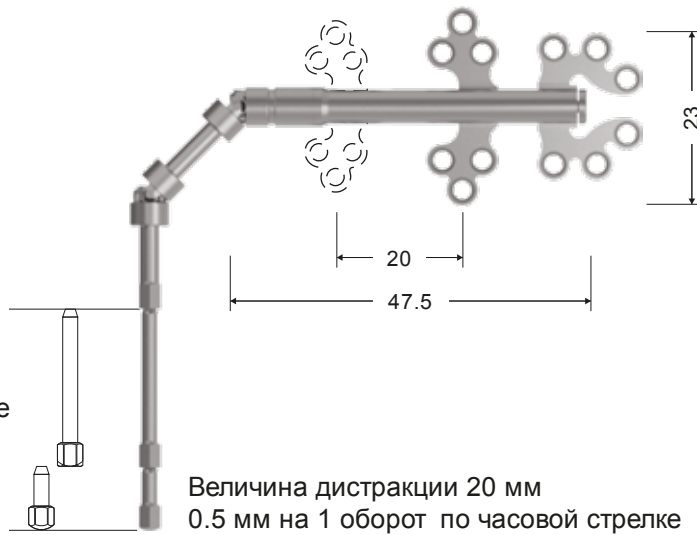

Величина distractionи 20 мм
0.5 мм на 1 оборот по часовой стрелке

Винты самонарезающие

Материал: титан

| Кат. N | Диаметр, мм | Длина, мм |
|--------|-------------|-----------|
| 01.00 | 2.0 | 5.5 |
| 01.01 | 2.0 | 7 |
| 01.02 | 2.0 | 9 |
| 01.03 | 2.0 | 11 |

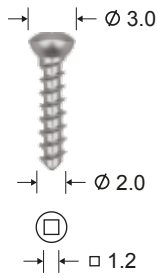

| Кат. N | Диаметр, мм | Длина, мм |
|----------|-------------|-----------|
| запасные | | |
| 02.00 | 2.3 | 7 |
| 02.01 | 2.3 | 9 |

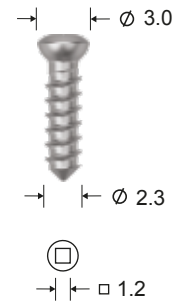

Винты самосверлящие

Материал: титан

| Кат. N | Диаметр, мм | Длина, мм |
|--------|-------------|-----------|
| 01.10 | 2.0 | 5.5 |
| 01.11 | 2.0 | 7 |
| 01.12 | 2.0 | 9 |

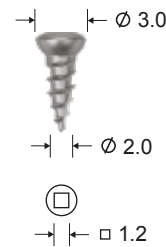

Инструменты

19.02

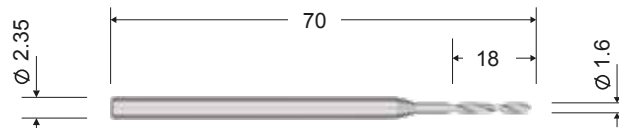

Сверло \varnothing 1.6 мм, 70 / 18 мм
(Нержавеющая сталь)

802.00

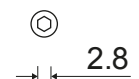

Ключ торцевой, 115 мм
(Титановый сплав)

21.00



Отвертка поворотная, 180 мм
(Рукоятка - титановый сплав, рабочая часть - нержавеющая сталь)

20.00



Отвертка, длина 170 мм
(Рукоятка - термостойкий пластик, рабочая часть - нержавеющая сталь)

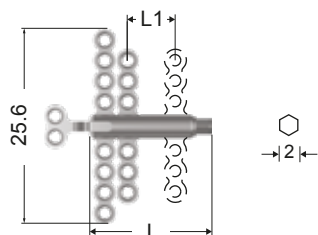

| Кат. N | L, мм | L 1, мм | Величина distraction, мм |
|--------|-------|---------|--------------------------|
| 833.00 | 15.5 | 6 | 6 |
| 833.01 | 19.5 | 10 | 10 |
| 833.02 | 23.5 | 14 | 14 |

0.3 мм на 1 оборот по часовой стрелке

Винты самонарезающие

Материал: титановый сплав

| Кат. N | Диаметр, мм | Длина, мм |
|--------|-------------|-----------|
| 401.00 | 1.2 | 3 |
| 401.01 | 1.2 | 4 |
| 401.02 | 1.2 | 5 |
| 401.03 | 1.2 | 6 |
| 401.04 | 1.2 | 8 |
| 401.05 | 1.2 | 10 |
| 401.06 | 1.2 | 12 |

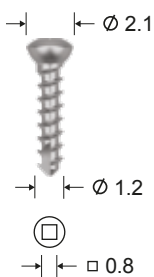

| Кат. N | Диаметр, мм | Длина, мм |
|----------|-------------|-----------|
| запасные | | |
| 402.01 | 1.5 | 4 |
| 402.02 | 1.5 | 6 |

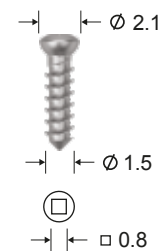

Винты самосверлящие

Материал: титановый сплав

| Кат. N | Диаметр, мм | Длина, мм |
|--------|-------------|-----------|
| 501.10 | 1.5 | 4 |
| 501.11 | 1.5 | 5 |
| 501.12 | 1.5 | 6 |

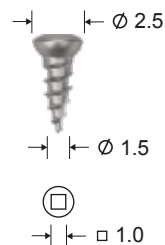

419.01

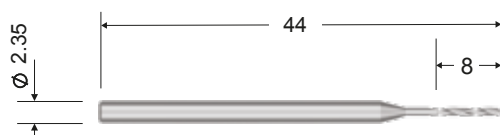

Сверло \varnothing 0.9 мм, 44 / 8 мм
(Нержавеющая сталь)

419.00

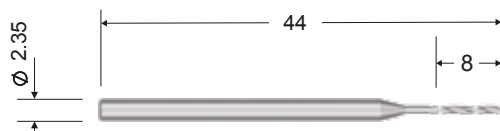

Сверло \varnothing 0.95 мм, 44 / 8 мм
(Нержавеющая сталь)

522.00



Рукоятка поворотная универсальная, 88 мм
(Титановый сплав)

422.11



Жало сменное
(Нержавеющая сталь)

421.01

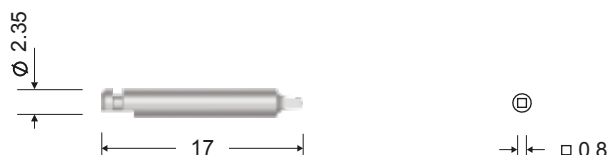

Отвертка для углового наконечника
(Нержавеющая сталь)

808.00

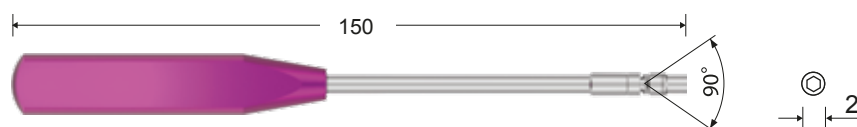

Ключ карданный универсальный
(Титановый сплав)

Устройство distraction для подъема альвеолярного гребня

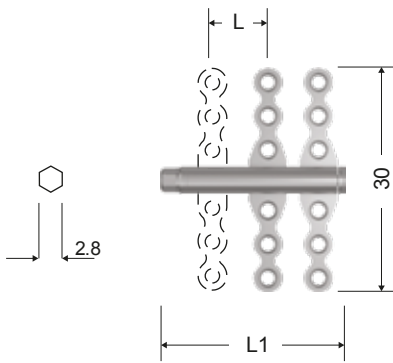

| Кат. N | L, мм | L1, мм | Величина distraction, мм |
|--------|-------|--------|--------------------------|
| 830.00 | 8 | 22 | 8 |
| 830.01 | 12 | 26 | 12 |
| 830.02 | 16 | 30 | 16 |

0.4 мм на 1 оборот по часовой стрелке

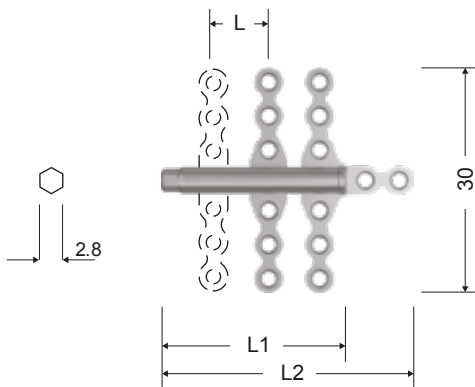

| Кат. N | L, мм | L1, мм | L2, мм | Величина distraction, мм |
|--------|-------|--------|--------|--------------------------|
| 831.00 | 8 | 22 | 30.3 | 8 |
| 831.01 | 12 | 26 | 34.3 | 12 |
| 831.02 | 16 | 30 | 38.3 | 16 |

0.4 мм на 1 оборот по часовой стрелке

Винты самонарезающие

Материал: титановый сплав

| Кат. N | Диаметр, мм | Длина, мм |
|--------|-------------|-----------|
| 501.00 | 1.5 | 4 |
| 501.01 | 1.5 | 5 |
| 501.02 | 1.5 | 6 |
| 501.03 | 1.5 | 8 |
| 501.04 | 1.5 | 10 |
| 501.05 | 1.5 | 12 |
| 501.06 | 1.5 | 14 |

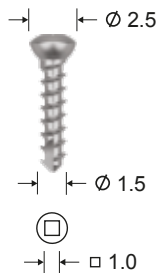

| Кат. N | Диаметр, мм | Длина, мм |
|----------|-------------|-----------|
| запасные | | |
| 502.00 | 1.8 | 5 |
| 502.01 | 1.8 | 8 |

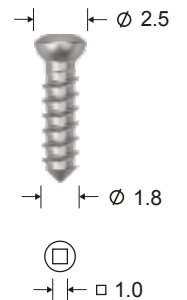

Винты самосверлящие

Материал: титановый сплав

| Кат. N | Диаметр, мм | Длина, мм |
|--------|-------------|-----------|
| 501.10 | 1.5 | 4 |
| 501.11 | 1.5 | 5 |
| 501.12 | 1.5 | 6 |

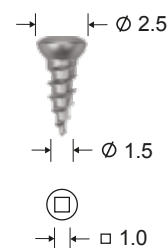

519.00

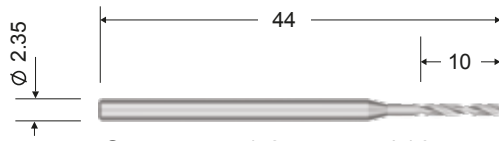

Сверло $\varnothing 1.2$ мм, 44 / 10 мм
(Нержавеющая сталь)

803.00



Ключ карданный, 150 мм
(Титановый сплав)

803.01



Ключ-головка, 19 мм
(Титановый сплав)

521.00



Отвертка поворотная, 170 мм
(Рукоятка - титановый сплав, рабочая часть - нержавеющая сталь)

520.00



Отвертка, 170 мм
(Рукоятка - термостойкий пластик, рабочая часть - нержавеющая сталь)

Устройство distraction для подбородка

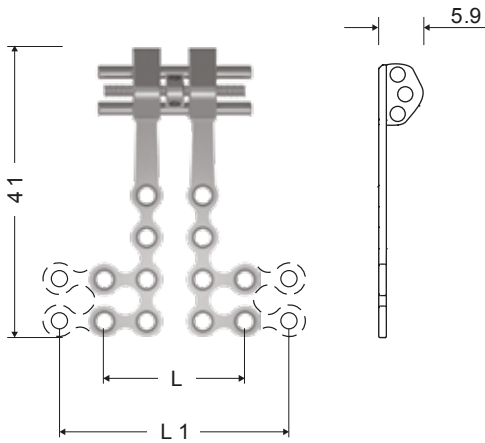

| Кат. N | Длина L, мм | Длина L 1, мм | Величина distraction, мм |
|--------|-------------|---------------|--------------------------|
| 860.00 | 18.5 | 28.5 | 10 |
| 860.01 | 18.5 | 33.5 | 15 |

0.8 мм на 1 оборот

Винты самонарезающие

Материал: титан

| Кат. N | Диаметр, мм | Длина, мм |
|--------|-------------|-----------|
| 01.00 | 2.0 | 5.5 |
| 01.01 | 2.0 | 7 |
| 01.02 | 2.0 | 9 |
| 01.03 | 2.0 | 11 |

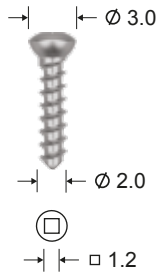

| Кат. N | Диаметр, мм | Длина, мм |
|----------|-------------|-----------|
| запасные | | |
| 02.00 | 2.3 | 7 |
| 02.01 | 2.3 | 9 |

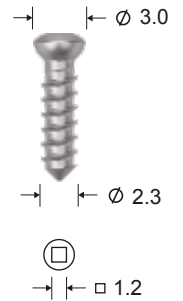

Винты самосверлящие

Материал: титан

| Кат. N | Диаметр, мм | Длина, мм |
|--------|-------------|-----------|
| 01.10 | 2.0 | 5.5 |
| 01.11 | 2.0 | 7 |
| 01.12 | 2.0 | 9 |

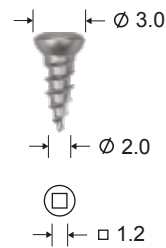

19.02

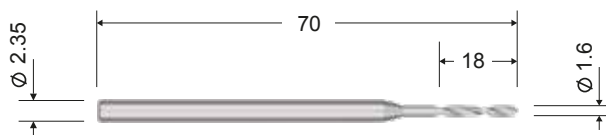

Сверло \varnothing 1.6 мм, 70 / 18 мм
(Нержавеющая сталь)

807.01



Ключ, 120 мм
(Титановый сплав)

21.00



Отвертка поворотная, 180 мм
(Рукоятка - титановый сплав, рабочая часть - нержавеющая сталь)

20.00



Отвертка, 170 мм
(Рукоятка - термостойкий пластик, рабочая часть - нержавеющая сталь)

Устройство distractionное для костей неба

С угловыми опорными пластинами

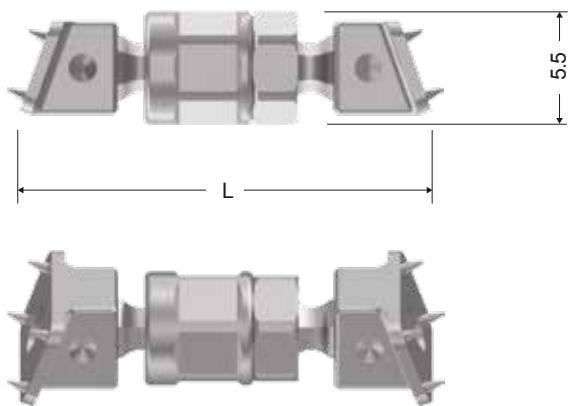

| Кат. N | Длина L, мм | Величина distractionии, мм |
|--------|-------------|----------------------------|
| 851.00 | 18 | 6 |
| 851.01 | 21 | 11 |
| 851.02 | 23,5 | 14 |
| 851.03 | 26 | 17 |

Distraction 1 mm per 1 rotation

С прямыми опорными пластинами

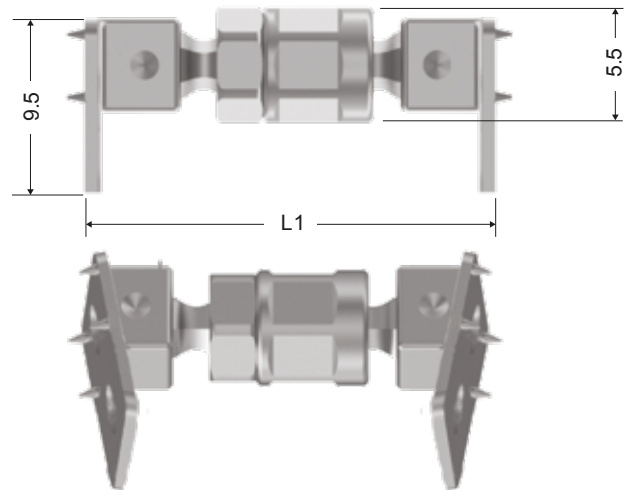

| Кат. N | Длина L 1, мм | Величина distractionии, мм |
|--------|---------------|----------------------------|
| 852.00 | 16 | 6 |
| 852.01 | 19,3 | 11 |
| 852.02 | 21,7 | 14 |
| 852.03 | 24,4 | 17 |

Distraction 1 mm per 1 rotation

Винты самонарезающие

Material: titanium

| Кат. N | Диаметр, мм | Длина, мм |
|--------|-------------|-----------|
| 01.00 | 2.0 | 5.5 |
| 01.01 | 2.0 | 7 |
| 01.02 | 2.0 | 9 |
| 01.03 | 2.0 | 11 |

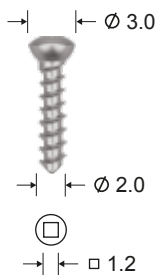

| Кат. N | Диаметр, мм | Длина, мм |
|----------|-------------|-----------|
| запасные | | |
| 02.00 | 2.3 | 7 |
| 02.01 | 2.3 | 9 |

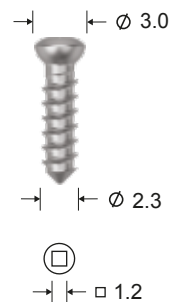

Винты самосверлящие

Material: titanium

| Кат. N | Диаметр, мм | Длина, мм |
|--------|-------------|-----------|
| 01.10 | 2.0 | 5.5 |
| 01.11 | 2.0 | 7 |
| 01.12 | 2.0 | 9 |

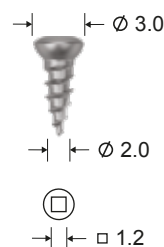

19.02

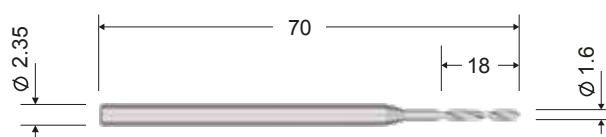

Сверло \varnothing 1.6 мм, 70 / 18 мм
(Нержавеющая сталь)

805 .00

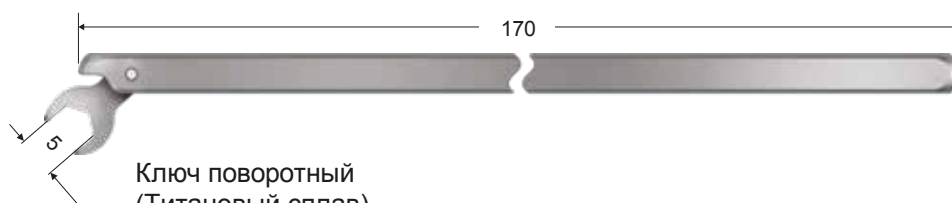

Ключ поворотный
(Титановый сплав)

805 .02

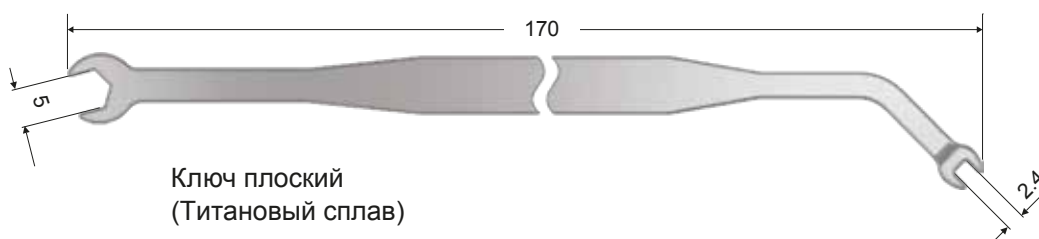

Ключ плоский
(Титановый сплав)

805 .01

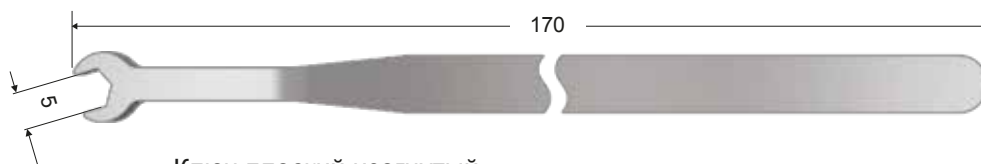

Ключ плоский изогнутый
(Титановый сплав)

Устройство distractionное для верхней челюсти скуловое

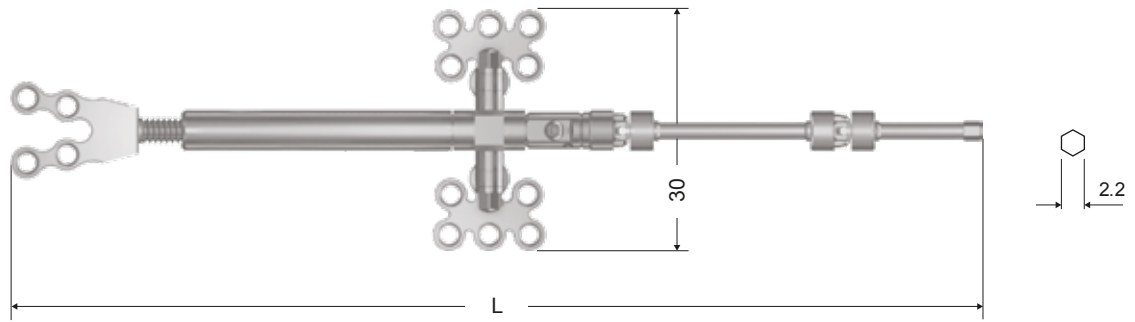

| Кат. N | Длина L, мм | Величина distraction, мм |
|--------|-------------|--------------------------|
| 842.00 | 113 | 25 |
| 842.01 | 123 | 35 |

0.5 мм на 1 оборот по часовой стрелке

Винты самонарезающие

Материал: титан

| Кат. N | Диаметр, мм | Длина, мм |
|--------|-------------|-----------|
| 01.00 | 2.0 | 5.5 |
| 01.01 | 2.0 | 7 |
| 01.02 | 2.0 | 9 |
| 01.03 | 2.0 | 11 |

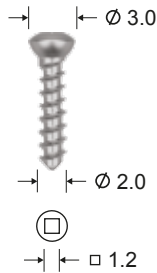

| Кат. N | Диаметр, мм | Длина, мм |
|----------|-------------|-----------|
| запасные | | |
| 02.00 | 2.3 | 7 |
| 02.01 | 2.3 | 9 |

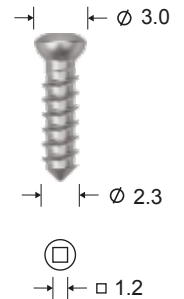

Винты самосверлящие

Материал: титан

| Кат. N | Диаметр, мм | Длина, мм |
|--------|-------------|-----------|
| 01.10 | 2.0 | 5.5 |
| 01.11 | 2.0 | 7 |
| 01.12 | 2.0 | 9 |

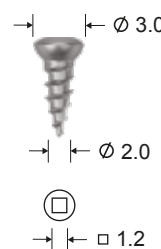

19.02

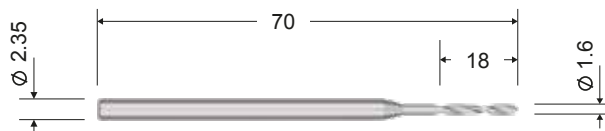

Сверло \varnothing 1.6 мм, 70 / 18 мм
(Нержавеющая сталь)

901.02



Ключ торцевой, 115 мм,
(Титановый сплав)

21.00



Отвертка поворотная, 180 мм
(Рукоятка - титановый сплав, рабочая часть - нержавеющая сталь)

20.00



Отвертка, 170 мм
(Рукоятка - термостойкий пластик, рабочая часть - нержавеющая сталь)

Устройство distractionное для костей свода черепа

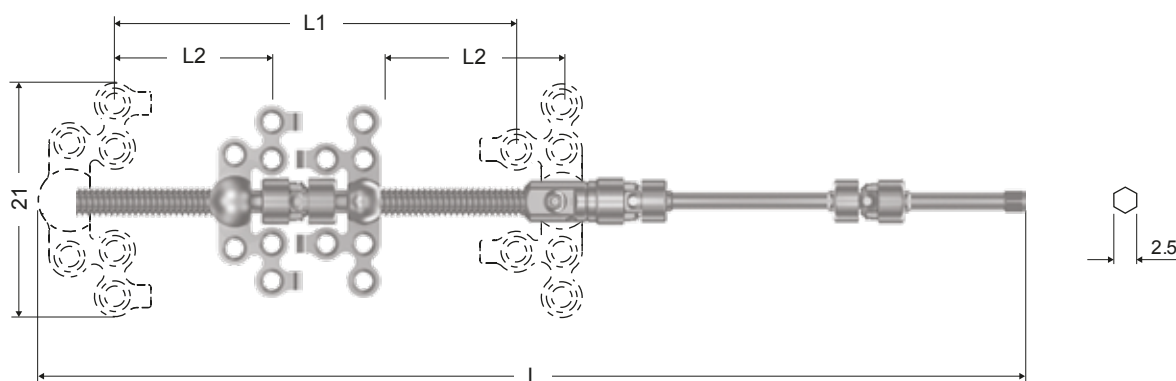

| Кат. N | Длина L, мм | Длина L 1, мм | Длина L 2, мм | Величина distraction, мм |
|--------|-------------|---------------|---------------|--------------------------|
| 843.00 | 106 | 36 | 15 | 30 |
| 843.01 | 116 | 46 | 20 | 40 |

0.9 мм на 1 оборот по часовой стрелке

Винты самонарезающие

Материал: титановый сплав

| Кат. N | Диаметр, мм | Длина, мм |
|--------|-------------|-----------|
| 501.00 | 1.5 | 4 |
| 501.01 | 1.5 | 5 |
| 501.02 | 1.5 | 6 |

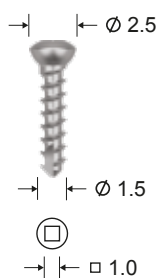

| Кат. N | Диаметр, мм | Длина, мм |
|----------|-------------|-----------|
| запасные | | |
| 502.00 | 1.8 | 5 |

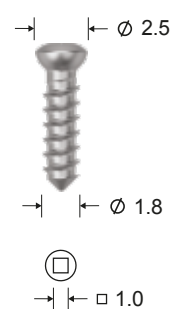

Винты самосверлящие

Материал: титановый сплав

| Кат. N | Диаметр, мм | Длина, мм |
|--------|-------------|-----------|
| 501.10 | 1.5 | 4 |
| 501.11 | 1.5 | 5 |
| 501.12 | 1.5 | 6 |

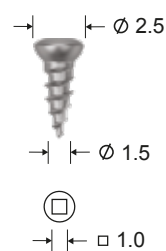

519.00

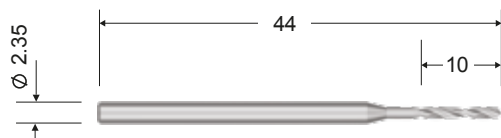

Сверло $\varnothing 1.2$ мм, 44 / 10 мм
(Нержавеющая сталь)

806.00



Ключ торцевой, 115 мм
(Титановый сплав)

521.00



Отвертка поворотная, 170 мм
(Рукоятка - титановый сплав, рабочая часть - нержавеющая сталь)

520.00



Отвертка, 170 мм
(Рукоятка - термостойкий пластик, рабочая часть - нержавеющая сталь)

Устройство distraction для верхней челюсти

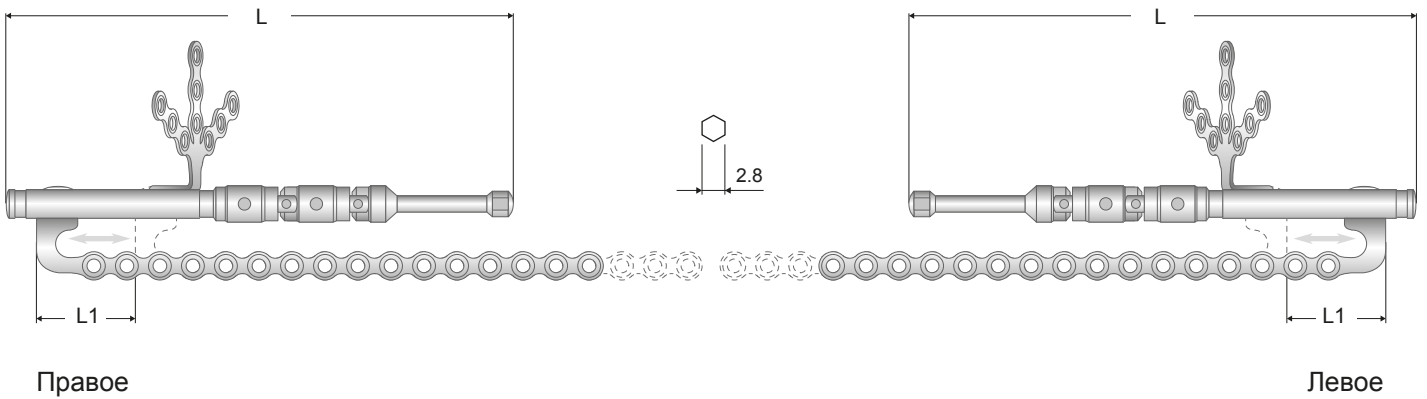

| Кат. N | Длина L, мм | Длина L1, мм | Величина distraction, мм |
|--------|-------------|--------------|--------------------------|
| 839.00 | 70 | 15 | 15 |
| 839.02 | 75 | 20 | 20 |
| 839.04 | 80 | 25 | 25 |

| Кат. N | Длина L, мм | Длина L1, мм | Величина distraction, мм |
|--------|-------------|--------------|--------------------------|
| 839.01 | 70 | 15 | 15 |
| 839.03 | 75 | 20 | 20 |
| 839.05 | 80 | 25 | 25 |

Distraction 0.4 mm на 1 оборот по часовой стрелке

1.5 Винты самонарезающие

Материал: титановый сплав

| Кат. N | Диаметр, мм | Длина, мм |
|--------|-------------|-----------|
| 501.00 | 1.5 | 4 |
| 501.01 | 1.5 | 5 |
| 501.02 | 1.5 | 6 |

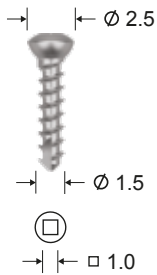

| Кат. N | Диаметр, мм | Длина, мм |
|----------|-------------|-----------|
| запасные | | |
| 502.00 | 1.8 | 5 |

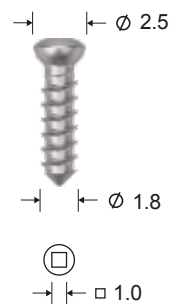

1.5 Винты самосверлящие

Материал: титановый сплав

| Кат. N | Диаметр, мм | Длина, мм |
|--------|-------------|-----------|
| 501.10 | 1.5 | 4 |
| 501.11 | 1.5 | 5 |
| 501.12 | 1.5 | 6 |

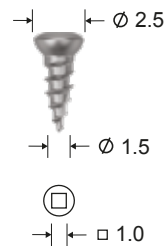

519.00

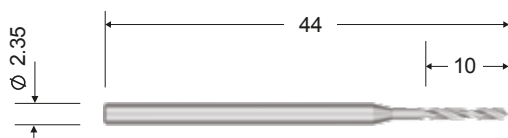

Сверло Ø1.2 мм, 44 / 10 мм
(Нержавеющая сталь)

801.01



Ключ торцевой, 115 мм
(Титановый сплав)



521.00



Отвертка поворотная, 170 мм
(Рукоятка - титановый сплав, рабочая часть - нержавеющая сталь)



520.00

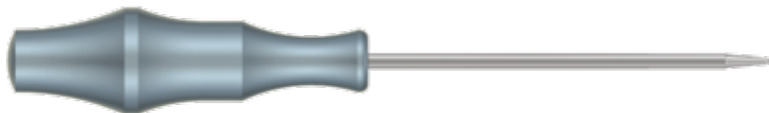

Отвертка, 170 мм
(Рукоятка - термостойкий пластик, рабочая часть - нержавеющая сталь)



905.00



Пинцет, 150 мм
(Титановый сплав)



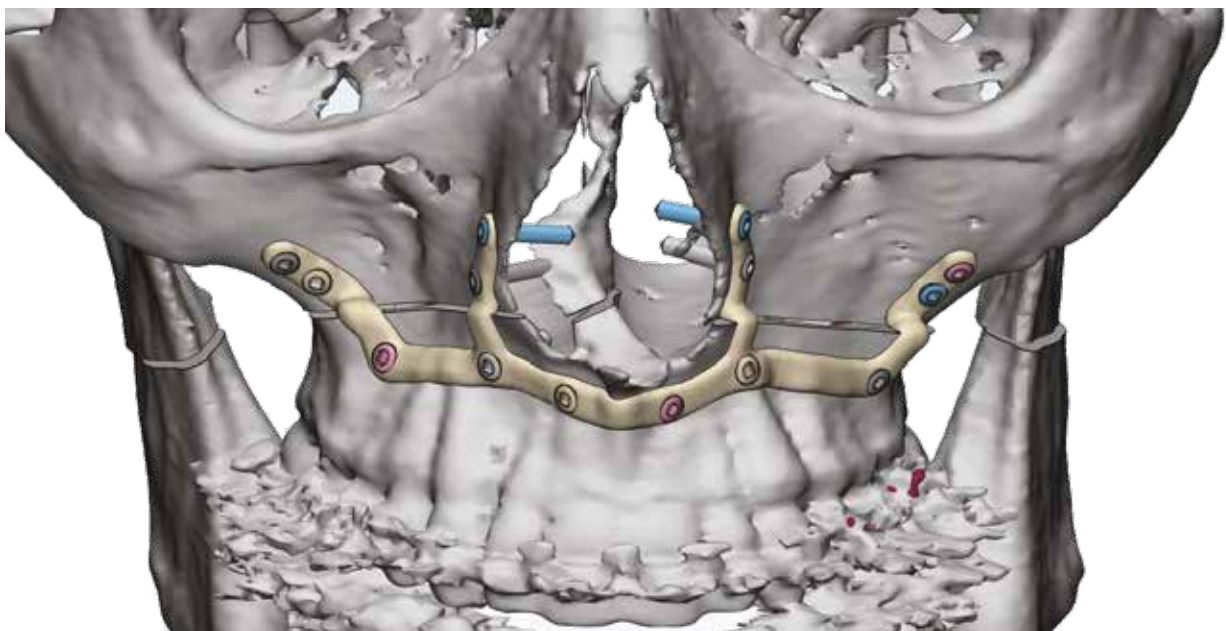
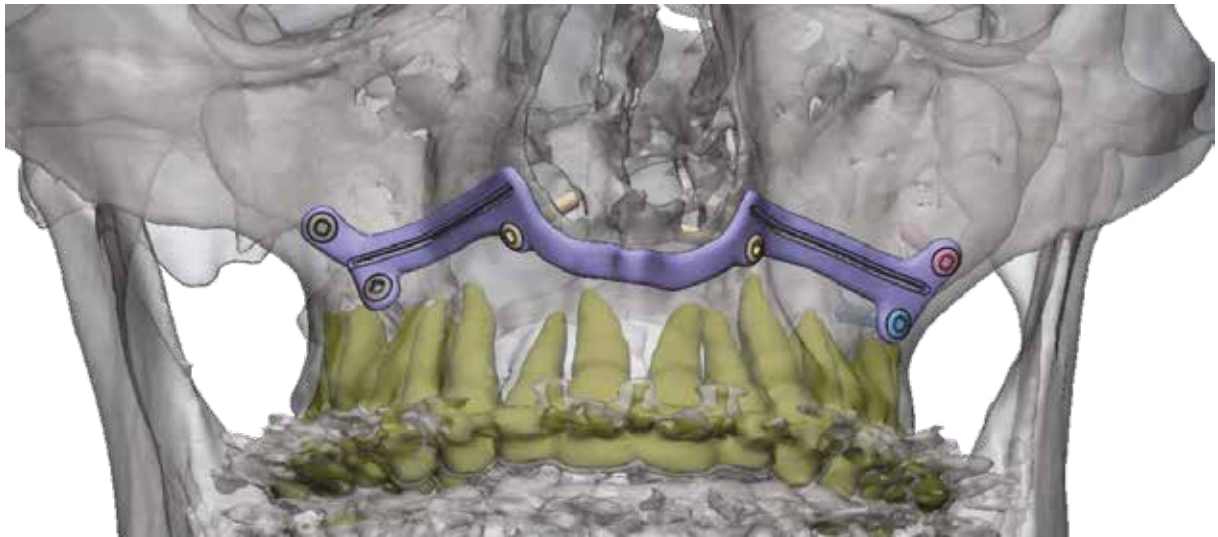
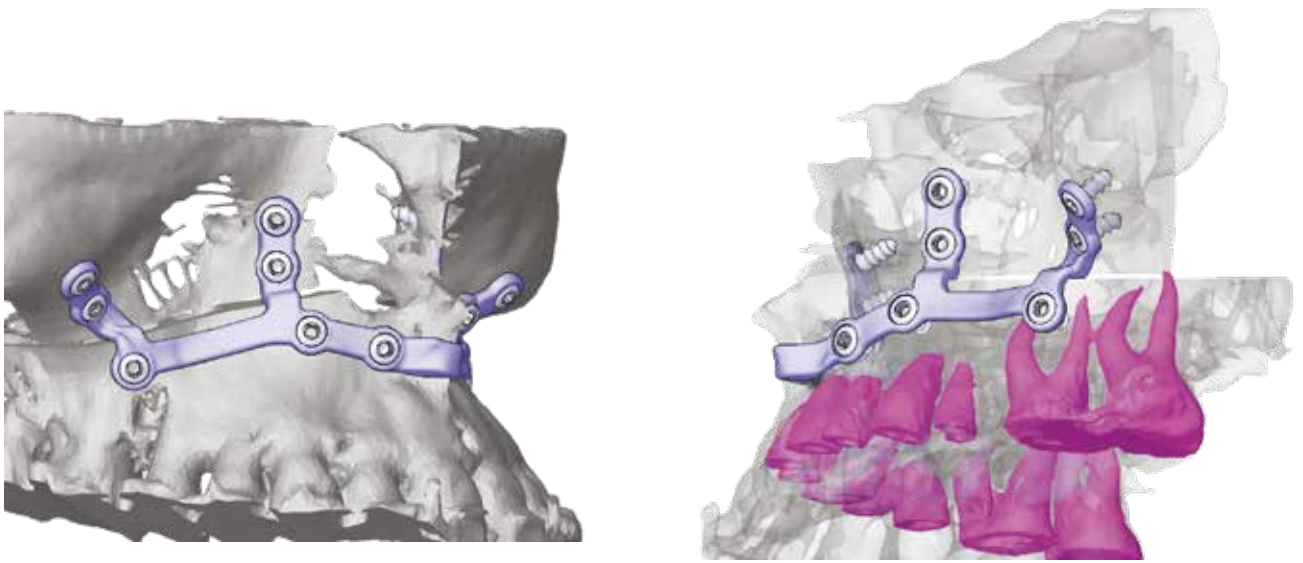

Индивидуальные субпериостальные имплантаты

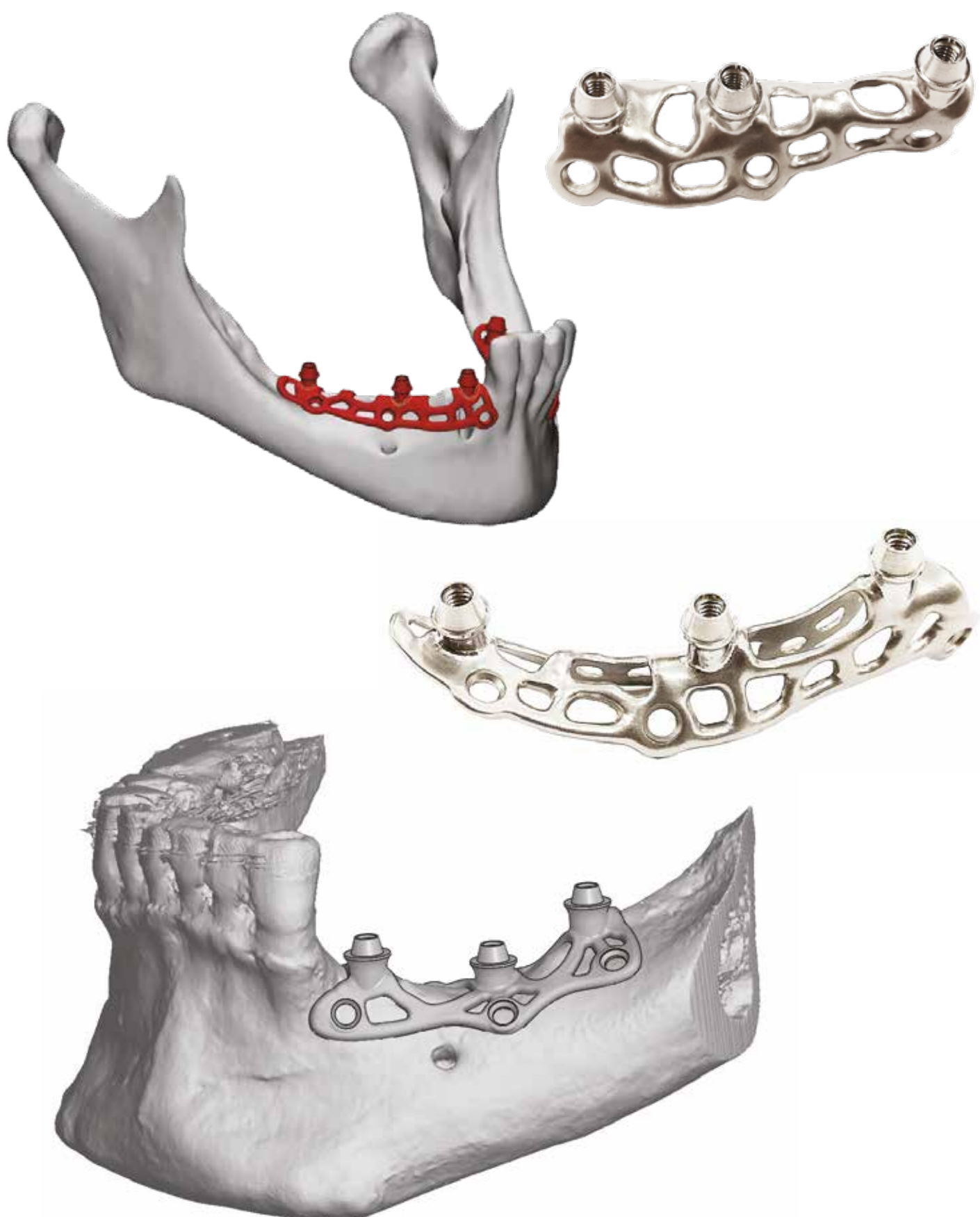

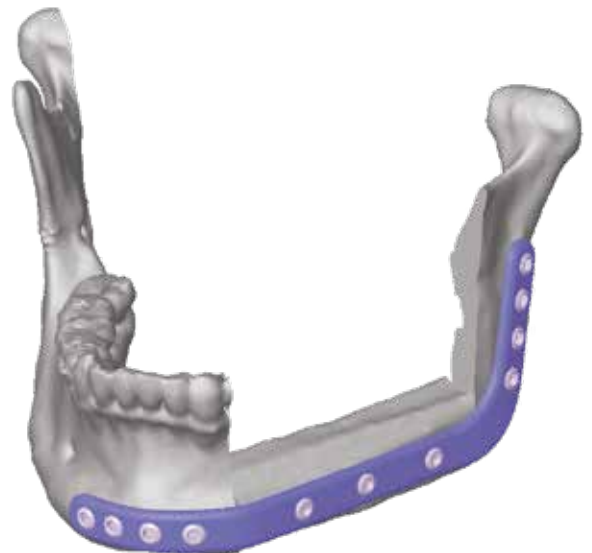
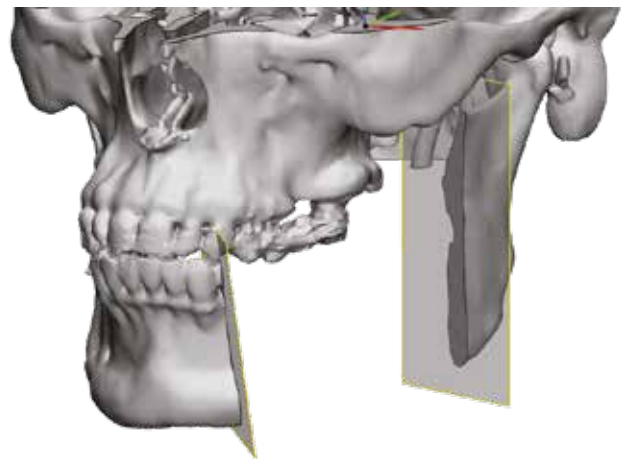
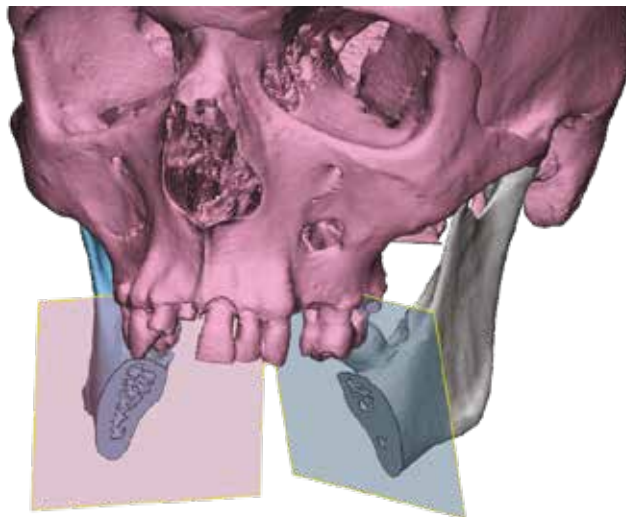
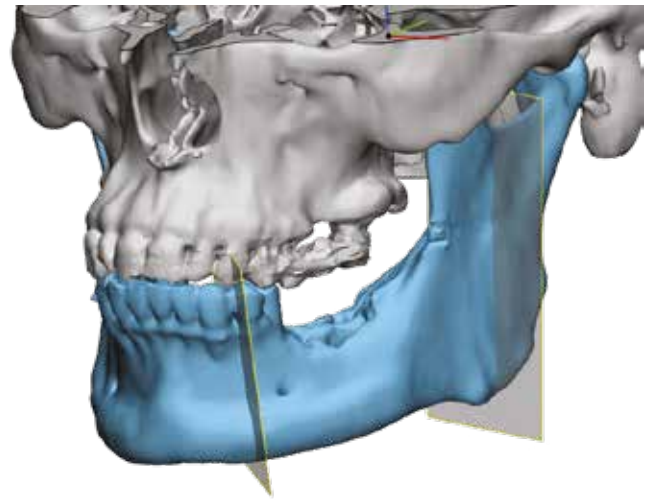
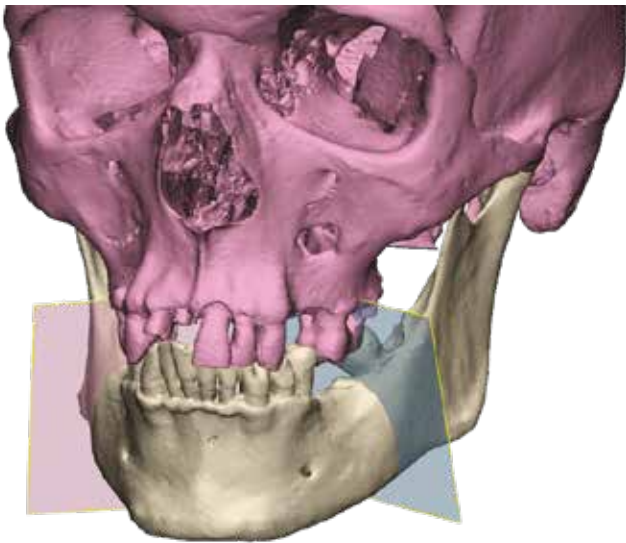

Индивидуальные имплантаты нижней челюсти

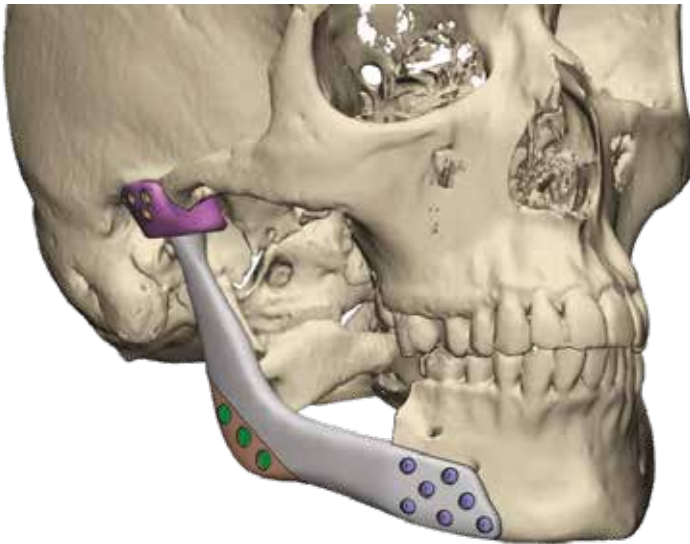

КОНМЕТ

Россия,
125413 Москва,
Онежская ул, 24/1
Тел. (495) 234-91-13
Факс (495) 232-19-31
conmet@conmet.ru
www.conmet.ru
CMF_v.26-10.2022

г. Санкт-Петербург
191015, Шпалерная ул, 54
офис В51
Тел. (812) 676-43-65
s-petersburg@conmet.ru

г. Краснодар
350063, Советская ул, 30
офис 1103
Тел. (861) 268-14-08
krasnodar@conmet.ru

г. Тула
300005
Ул. Ликбеза, 18
Тел. (915) 690-00-85
tula@conmet.ru

г. Хабаровск
680030, Постышева ул, 22А
офис 401
Тел. (4212) 41-51-72
khabarovsk@conmet.ru

г. Владивосток
690091, Океанский проспект, д. 17
оф.503/1
Тел. (423) 265-00-64
vladivostok@conmet.ru

г. Самара
443001, ул. Молодогвардейская, д. 204,
офис 102
Тел. (917) 949-75-21
samara@conmet.ru

г. Новосибирск
630007, Октябрьская магистраль ул, 4
офис 112
Тел. (383) 240-99-09
novosibirsk@conmet.ru

г. Екатеринбург
620075, Ленина ул, 50Б
офис 313
Тел. (343) 272-32-56
(922) 033-78-85
ekaterinburg@conmet.ru

